

採寸のポイント



衿ぐりから肩先まで

衿下から裾まで



袖下より測る

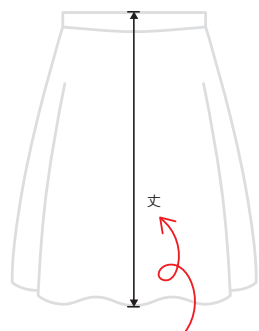
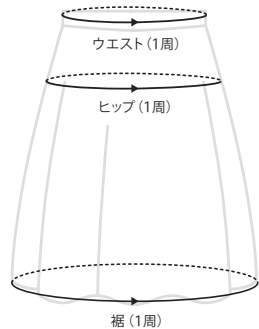

前のベルト上から裾まで

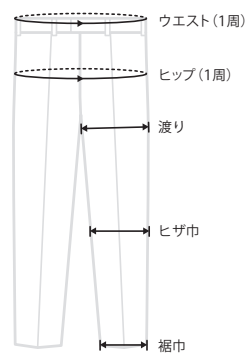

股下より測る

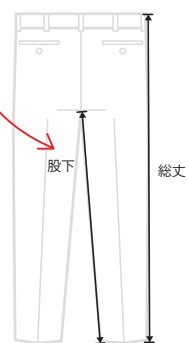

記入例

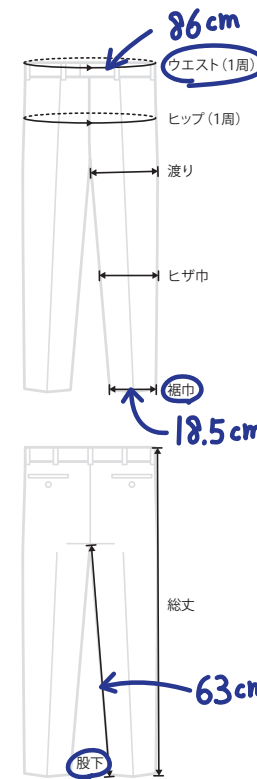

注文補助シート・ジャケット			
日付	年	月	日
お名前			
備考			



注文補助シート・スカート			
日付	年	月	日
お名前			
備考			



注文補助シート・パンツ			
日付	年	月	日
お名前			
備考			



注文補助シート・パンツ			
日付	2021年	1月	10日
お名前 齋藤正			
備考 ストライプ、赤			

お直しラクラク注文シート (A)

言葉で説明するのが難しい箇所や、言葉だけでは心配な場合などに、このシートをお役立てください。 **裏面も有り**

- 1 お直しを希望する箇所に印などを付け、必要事項を記入してください。
- 2 ミシン目で切り取り、お品物ごとにシートを服に挟む等して添付してください。

〈直通電話 平日 9:30~16:00〉
048-229-8944
〈E-mail〉
an-net@encoton.co.jp

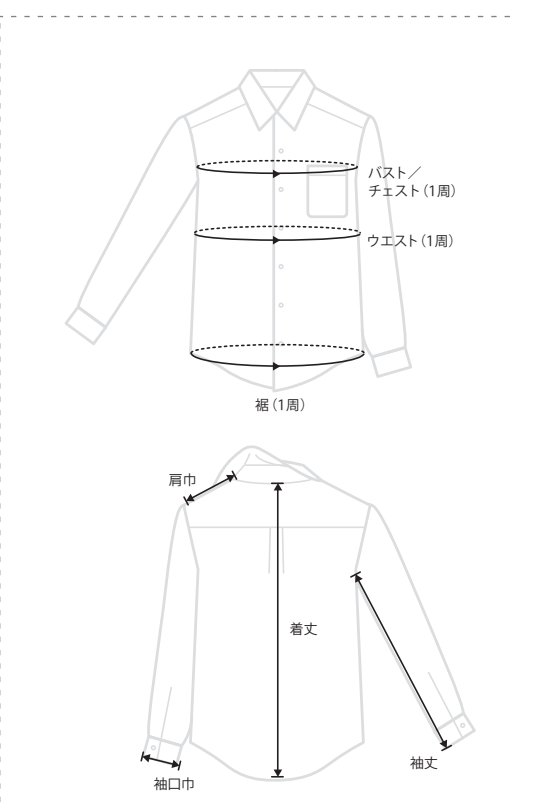
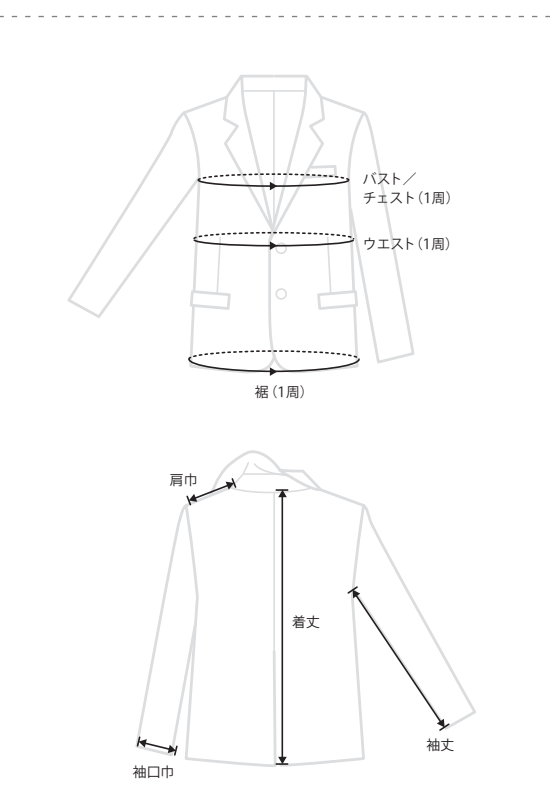
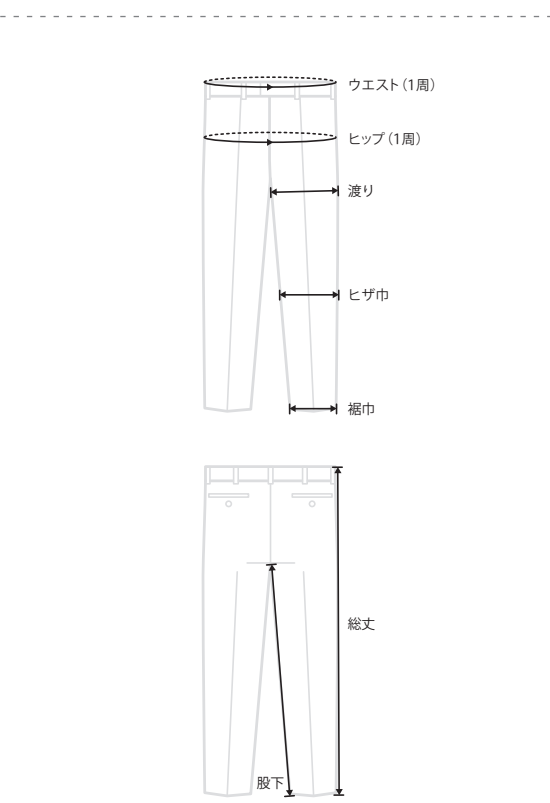
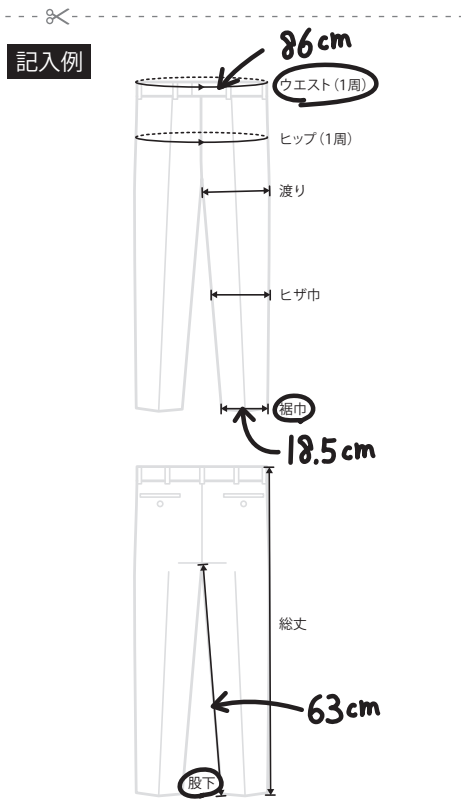

注文補助シート・パンツ	
日付	2021年 1月 10日
お名前	斎藤 正
備考	ストライプ、赤



注文補助シート・パンツ	
日付	年 月 日
お名前	
備考	



注文補助シート・ジャケット	
日付	年 月 日
お名前	
備考	



注文補助シート・シャツ/ブラウス	
日付	年 月 日
お名前	
備考	

お直しラクラク注文シート ②

言葉で説明するのが難しい箇所や、言葉だけでは心配な場合などに、このシートをお役立てください。 **裏面も有り**

- ① お直しを希望する箇所に印などを付け、必要事項を記入してください。
- ② ミシン目で切り取り、お品物ごとにシートを服に挟む等して添付してください。

〈直通電話 平日 9:30~16:00〉
048-229-8944
〈E-mail〉
an-net@encoton.co.jp

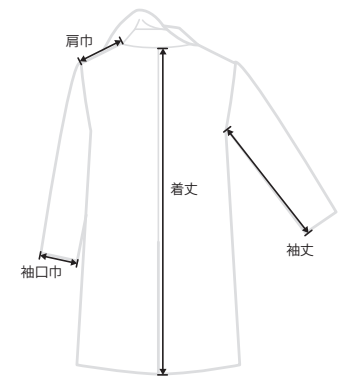
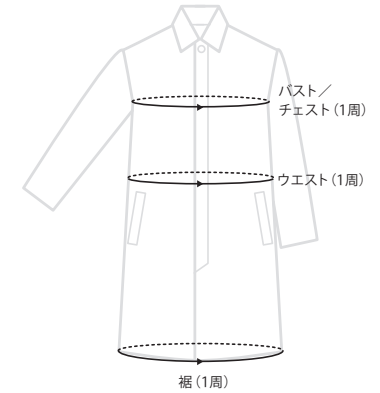
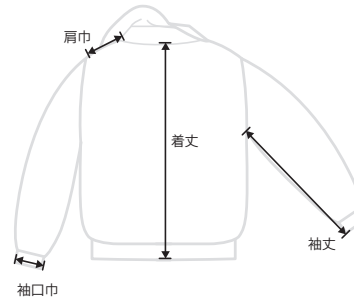
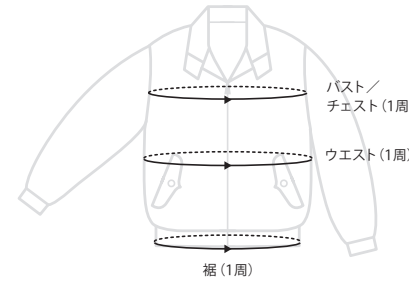
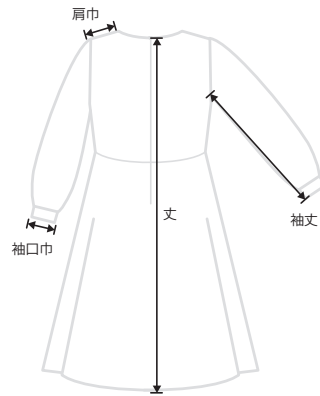
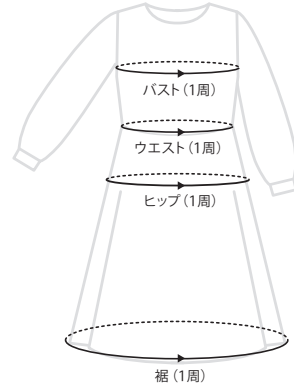
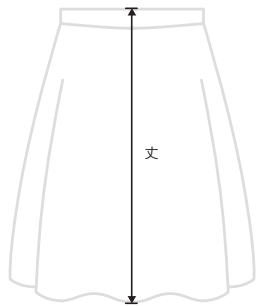
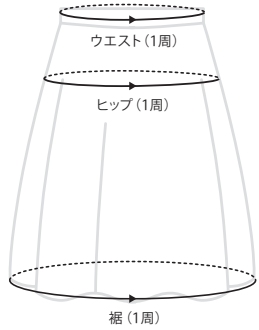

注文補助シート・スカート			
日付	年	月	日
お名前			
備考			



注文補助シート・ワンピース			
日付	年	月	日
お名前			
備考			



注文補助シート・プルゾン/ジャンパー			
日付	年	月	日
お名前			
備考			



注文補助シート・コート			
日付	年	月	日
お名前			
備考			